

MAKİNE  
MACHINE  
MENCEZ  
HVAC SYSTEM  
PERDE  
MAKİNE  
İNŞAAT  
BUILDING  
MOTOR  
A U T O M O T İ V E  
O V E N T  
M E N F E Z  
S C A R T İ N  
P E R D E  
M A C H İ N E  
O T O M O T İ V İ N Ş A A T  
M O D U L Y A  
F U R N U T İ R E

GLASS BALCONY PROFILES

Cam Balkon Profilleri

2021

Ürün Kataloğu | Product Catalogue

KALİTE  
İSTİYORSAN  
IF YOU WANT  
QUALITY



GULSAN®  
ALÜMİNYUM

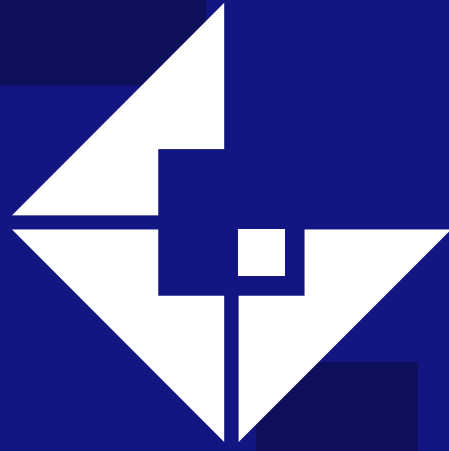

**GULSAN**<sup>®</sup>  
ALUMINYUM

HAKKIMIZDA

ABOUT US



1988

Gülsan Alüminyum güvenli ve dinamik adımlar atarak müşterilerine dünya standartlarında çözümler sunmak için ticari faaliyetlerine başlamıştır.

2007

Alüminyum Billet satışına başlayarak sektörde hızlı ve istikrarlı bir şekilde ilerlemeye devam etmiştir.

2013

1 adet 5 inc Alüminyum Ekstrüzyon presi alarak Alüminyum Profil üretimine başlamıştır.

2020/2

Çerkezköy'de 15.000 m2 alana yeni fabrikasını kurmaya başlamıştır.

2021/1

1 adet 6 inc Ekstrüzyon presi daha alarak yıllık kapasitesini 7.500 tona çıkarmıştır.

2021/2

Aylık 400 Ton Kapasiteli Elektrostatik Toz Boya tesisini kurmuştur.

1988

*Gülsan Aluminum has started its commercial activities with reliable and confident steps to provide world-class solutions to its customers.*

2007

*By starting the sale of aluminum billet, it has continued to progress rapidly and steadily in the sector.*

2013

*It started Aluminum Profile production by purchasing a 5 inch Aluminum extrusion press.*

2020/2

*A new factory started to be built on an area of 15.000 m2 in Çerkezköy*

2021/1

*It purchased another 6 inch extrusion, increasing its annual capacity to 7,500 tons.*

2021/2

*Established an electrostatic powder paint facility with a monthly capacity of 400 tons.*

40 ÜLKEYE İHRACAT

Gülsan Alüminyum Sektördeki liderliği korumak ve tüketicilerimizin nezdindeki haklı değerimizi sürdürmek adına markamıza sürekli yatırım yapıyor ve gerçekleştirdiğimiz tüm projelerde bize duyulan güven duygusunu daha yükseklerle taşımak amacıyla hareket ediyoruz.

Ülke ekonomisindeki giderek artan rekabet ortamı, şirketler için güçlü markalar yaratma gerekliliğini her zamankinden daha önemli kılıyor. Gülsan Alüminyum ürettiği Alüminyum Profiller ile yalnız iç tüketim olarak değil; dünyanın belli başlı ülkelerine ihraç edilen bir ürün grubu olarak tüketicinin tercih ettiği marka olma yolunda hızla ilerliyor. Gülsan'a duyulan güven sadece Türkiye sınırları içerisinde kalmamış 5 Kıtada 40'ı geçkin ülkeye taşınmıştır.

*Gülsan Aluminium Ltd. Co. In order to preserve our leader position in the industry and continue our rightful value in the eyes of our customers, we constantly invest in our brand and always aim to strengthen the trust we have earned so far in the future projects.*

*The ever-increasing competitiveness in our national economy makes the necessity of companies creating strong brands even more prominent than ever. The Aluminum Profiles Gülsan Alüminyum manufactures are not only for domestic consumption but also to export to several countries around the world. In this direction, the company is about to become one of the most preferred companies in this product group. Gülsan earned the trust of the customer not only in Turkey, but also in over 40 countries on 5 continents.*

FABRİKAMIZ  
OUR FACTORY



ÜRETİM  
MANUFACTURE

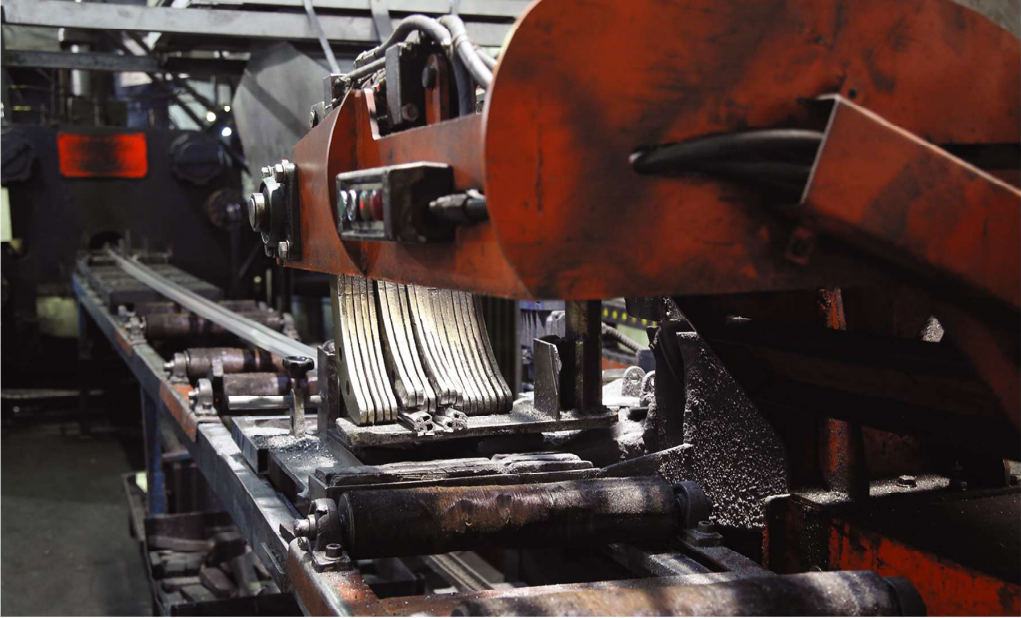

**CERTIFICATE** IQR CERTIFICATION

**GÜLSAN ALÜMİNYUM PROFİL METAL SANAYİ TİCARET İTHALAT İHRACAT LİMİTED ŞİRKETİ**

ÖMERLİ MAHALLESİ AKMAZ SOKAK NO:221 HADIMKÖY / ARNAVUTKÖY / İSTANBUL / TÜRKİYE

Has been assessed and found to Comply with the Requirements of Demetrimis ve özgeçmiş standartları gerekliliklerine uygunluğu görülmüştür:

**ISO 9001:2015**

The Quality Management System is applicable to:  
Kalite Yönetim Sistemi:

MANUFACTURE OF ALUMINIUM SHAPE  
ALÜMİNYUM PROFİL İMALATI

Certificate Number / Sertifikasyon Numarası: QMS-84027  
Belge Numarası: QMS-84027

Initial Certification Date: 29.05.2018  
İlk Belgelendirme Tarihi: 29.05.2018

Certificate Validity Date: 28.05.2021  
Belge Geçerlilik Tarihi: 28.05.2021

Certificate Period: 3 Years  
Belgelendirme Periyodu: 3 Yıl

**IQR** ACCREDITED  
Management Systems Certification Body MSCB-135

**IQR Sertifikasyon Onayı**

**IQR ULUŞLARARASI BELGELENDİRME HİZMETLERİ LTD. ŞTİ.**  
Büyükdere Mah. Akatlar Yolu No:3 Beşiktaş / İstanbul / Türkiye  
Tel: +90 212 288 00 30 Fax: +90 212 249 41 13 www.iqr.com.tr info@iqr.com.tr

**NVA QUALITY CERTIFICATION**

**SERTİFİKA / CERTIFICATE**  
GÜLSAN ALÜMİNYUM PROFİL METAL SAN. TİC. İHR. LTD. ŞTİ.

ÖMERLİ M. AKMAZ SOK. NO:21 İÇ KAPLI NO:1 ARNAVUTKÖY / İSTANBUL / TÜRKİYE

Karşılığının "ALÜMİNYUM PROFİL İMALATI" Kapsamı için  
For scope "ALUMINIUM PROFILE MANUFACTURING"

**ISO 10002:2018**  
**MÜŞTERİ MEMNUNİYETİ YÖNETİM SİSTEMİ**  
*Customer Satisfaction Management System*

Kuruluşun ve uyguladığı belgelendirmeye ve NVA tarafından gerçekleştirilen denetim bu yönetim sisteminin yukarıda belirtilen standartın şartlarını karşıladığını doğrulamaktadır.  
It certifies that it is established and implemented, and the audit performed by NVA it confirms that this management system meets the requirements of the following standard.

Sertifika Numarası / Certificate Number: 20082701  
Sertifika Kodu / Certificate Code: GÜLSAN ALÜMİNYUM  
Sertifika Yayımla Tarihi / Certificate Issue Date: 27.08.2020  
Sertifika Geçerlilik Tarihi / Certificate Validity Date: 27.08.2023  
Sertifika Periyodu / Certificate Period: 1 Yıl / 1 Year

**NVA** NVA QUALITY CERTIFICATION

System effectively and timely surveillance audits this document is valid as long as the 1 year. NVA control the condition of standards. Although due care and compliance, including gross negligence, will not accept responsibility. This document or proprietary rights owned by NVA and must be returned upon request.

Sistem etkin ve zamanında denetimler bu belge geçerlidir ve denetimler 1 yıl süreyle. NVA standartların durumunu kontrol eder. Ancak dikkatli ve uyum sağlama, dikkatli olmakla birlikte, NVA sorumludur. Bu belge, NVA'nın malıdır ve talep edildiğinde geri döndürülmelidir. Bu belgeyi talep eden kişi NVA'ya mal ve sorumluluğu kabul etmelidir.

**ALÜMİNYUM PROFİL İTHALAT İHRACAT LİMİTED ŞİRKETİ**  
Sİ AKMAZ SOKAK NO: KÖY / İSTANBUL / TÜRKİYE

Has been assessed and found to Comply with the Requirements of Demetrimis ve özgeçmiş standartları gerekliliklerine uygunluğu görülmüştür:

**ISO 14001:2015**

The Environmental Management System is applicable to:  
Çevre Yönetim Sistemi:

**NVA QUALITY CERTIFICATION**

**SERTİFİKA / CERTIFICATE**  
GÜLSAN ALÜMİNYUM PROFİL METAL SAN. TİC. İHR. LTD. ŞTİ.

ÖMERLİ M. AKMAZ SOK. NO:21 İÇ KAPLI NO:1 ARNAVUTKÖY / İSTANBUL / TÜRKİYE

Karşılığının "ALÜMİNYUM PROFİL İMALATI" Kapsamı için  
For scope "ALUMINIUM PROFILE MANUFACTURING"

**ISO 31000:2018**  
**KURUMSAL RİSK YÖNETİM SİSTEMİ**  
*Risk Management System*

Kuruluşun ve uyguladığı belgelendirmeye ve NVA tarafından gerçekleştirilen denetim bu yönetim sisteminin yukarıda belirtilen standartın şartlarını karşıladığını doğrulamaktadır.  
It certifies that it is established and implemented, and the audit performed by NVA it confirms that this management system meets the requirements of the following standard.

Sertifika Numarası / Certificate Number: 20181219  
Sertifika Kodu / Certificate Code: GÜLSAN ALÜMİNYUM  
Sertifika Yayımla Tarihi / Certificate Issue Date: 13.10.2020  
Sertifika Geçerlilik Tarihi / Certificate Validity Date: 13.10.2023  
Sertifika Periyodu / Certificate Period: 1 Yıl / 1 Year

**NVA** NVA QUALITY CERTIFICATION

System effectively and timely surveillance audits this document is valid as long as the 1 year. NVA control the condition of standards. Although due care and compliance, including gross negligence, will not accept responsibility. This document or proprietary rights owned by NVA and must be returned upon request.

Sistem etkin ve zamanında denetimler bu belge geçerlidir ve denetimler 1 yıl süreyle. NVA standartların durumunu kontrol eder. Ancak dikkatli ve uyum sağlama, dikkatli olmakla birlikte, NVA sorumludur. Bu belge, NVA'nın malıdır ve talep edildiğinde geri döndürülmelidir. Bu belgeyi talep eden kişi NVA'ya mal ve sorumluluğu kabul etmelidir.

**IQR ULUŞLARARASI BELGELENDİRME HİZMETLERİ LTD. ŞTİ.**  
Büyükdere Mah. Akatlar Yolu No:3 Beşiktaş / İstanbul / Türkiye  
Tel: +90 212 288 00 30 Fax: +90 212 249 41 13 www.iqr.com.tr info@iqr.com.tr

**NVA QUALITY CERTIFICATION**

**SERTİFİKA / CERTIFICATE**  
GÜLSAN ALÜMİNYUM PROFİL METAL SAN. TİC. İHR. LTD. ŞTİ.

ÖMERLİ M. AKMAZ SOK. NO:21 İÇ KAPLI NO:1 ARNAVUTKÖY / İSTANBUL / TÜRKİYE

Karşılığının "ALÜMİNYUM PROFİL İMALATI" Kapsamı için  
For scope "ALUMINIUM PROFILE MANUFACTURING"

**ISO 45001:2018**  
**İŞ SAĞLIĞI VE GÜVENLİĞİ YÖNETİM SİSTEMİ**  
*Occupational Health and Safety Management System*

Kuruluşun ve uyguladığı belgelendirmeye ve NVA tarafından gerçekleştirilen denetim bu yönetim sisteminin yukarıda belirtilen standartın şartlarını karşıladığını doğrulamaktadır.  
It certifies that it is established and implemented, and the audit performed by NVA it confirms that this management system meets the requirements of the following standard.

Sertifika Numarası / Certificate Number: 20082701  
Sertifika Kodu / Certificate Code: GÜLSAN ALÜMİNYUM  
Sertifika Yayımla Tarihi / Certificate Issue Date: 27.08.2020  
Sertifika Geçerlilik Tarihi / Certificate Validity Date: 27.08.2023  
Sertifika Periyodu / Certificate Period: 1 Yıl / 1 Year

**NVA** NVA QUALITY CERTIFICATION

System effectively and timely surveillance audits this document is valid as long as the 1 year. NVA control the condition of standards. Although due care and compliance, including gross negligence, will not accept responsibility. This document or proprietary rights owned by NVA and must be returned upon request.

Sistem etkin ve zamanında denetimler bu belge geçerlidir ve denetimler 1 yıl süreyle. NVA standartların durumunu kontrol eder. Ancak dikkatli ve uyum sağlama, dikkatli olmakla birlikte, NVA sorumludur. Bu belge, NVA'nın malıdır ve talep edildiğinde geri döndürülmelidir. Bu belgeyi talep eden kişi NVA'ya mal ve sorumluluğu kabul etmelidir.

**IQR ULUŞLARARASI BELGELENDİRME HİZMETLERİ LTD. ŞTİ.**  
Büyükdere Mah. Akatlar Yolu No:3 Beşiktaş / İstanbul / Türkiye  
Tel: +90 212 288 00 30 Fax: +90 212 249 41 13 www.iqr.com.tr info@iqr.com.tr

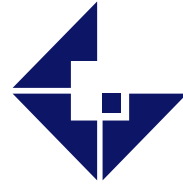

**GULSAN**  
ALUMİNYUM

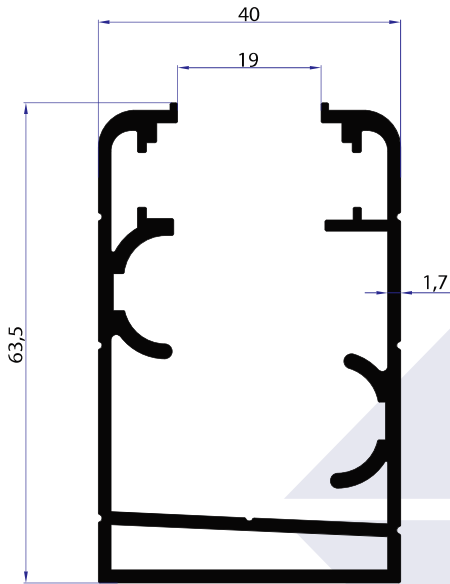

22-4000 KG:1,304

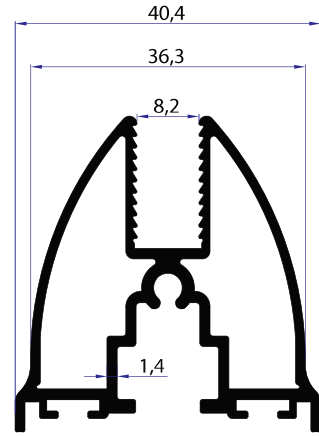

22-4001 KG:0,811

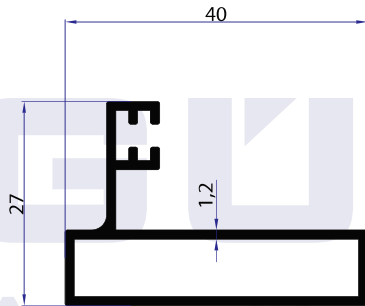

22-4002 KG:0,429

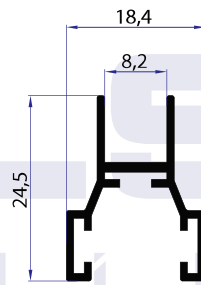

22-4003 KG:0,217

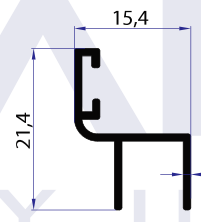

22-4004 KG:0,141

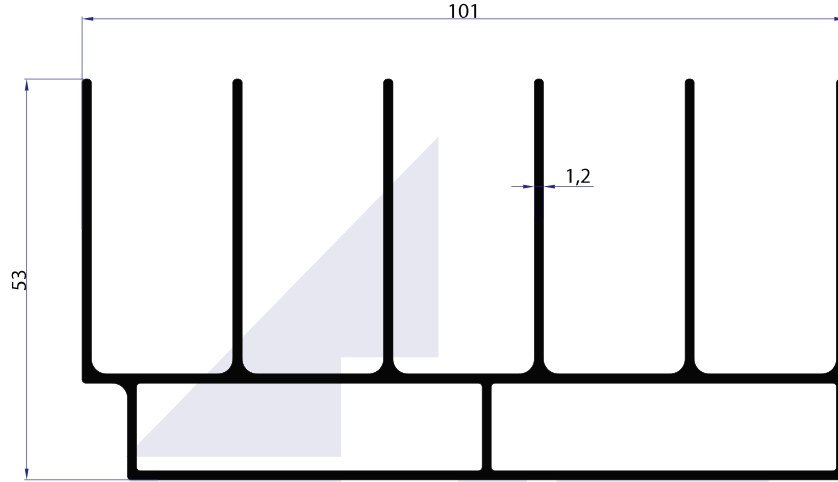

22-4005 KG:1,540

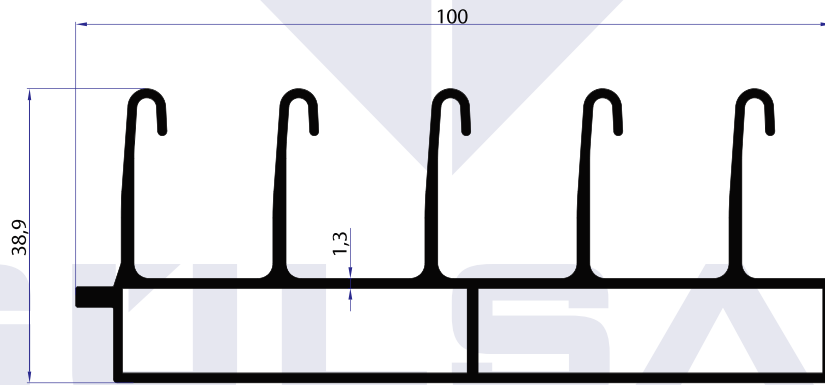

22-4006 KG:1,458

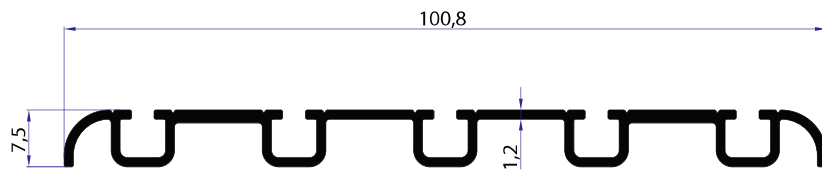

22-4007 KG:0,616



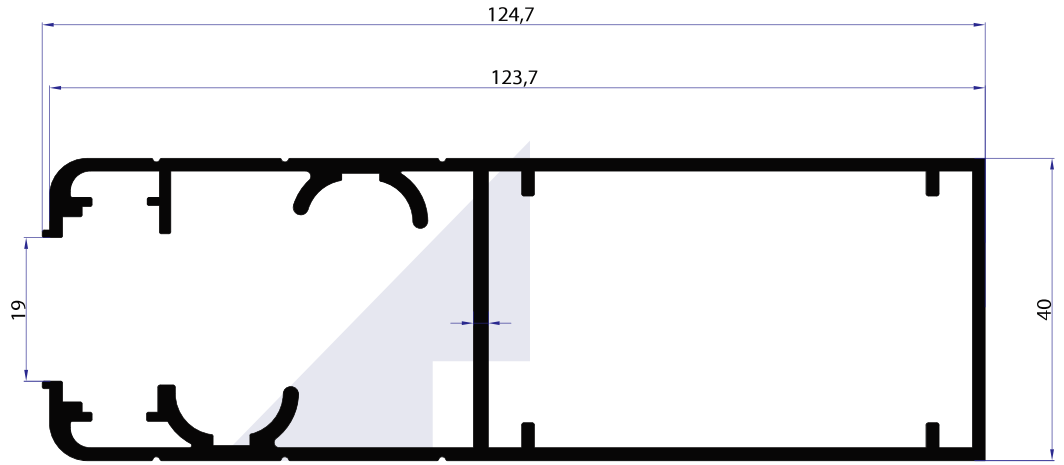

22-4009

KG:1,960

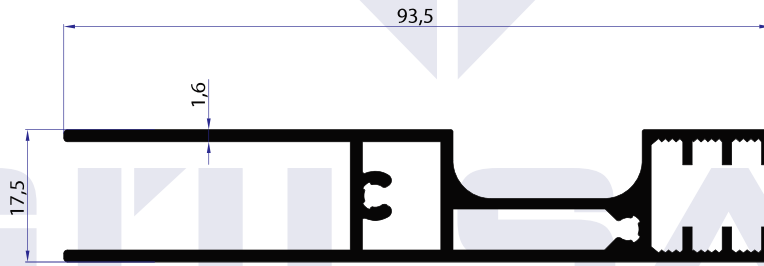

22-4008

KG:1,114

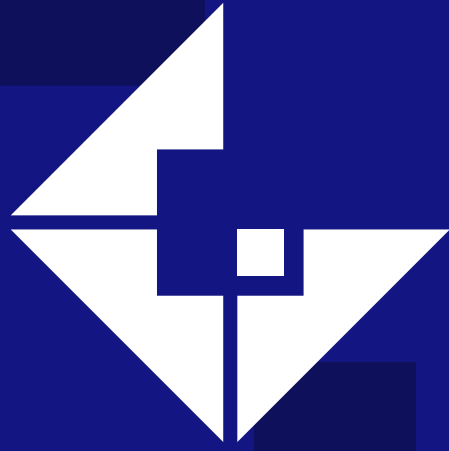

**GULSAN**<sup>®</sup>  
ALUMINYUM

MAKİNE MACHİNE  
MENCEZ HVAC SYSTEM  
PERDĒ MAKİNE  
İNŞAAT BUILDING  
OTOMOTİV İNŞAAT  
MODİLVA FURNITURE  
MOTOR A T O M O T İ V A  
O M E N T M E N F E Z  
SCRTEN PERDE  
MACHINE

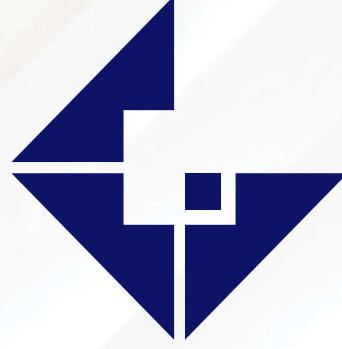

**GULSAN**<sup>®</sup>  
ALUMİNYUM

📍 Ömerli Mah. Akmaz Sok. No:22 / 1  
Hadımköy / İSTANBUL / TURKEY

☎ +90 212 798 25 14 -15  
+90 212 798 25 10

✉ info@gulsanaluminyum.com

🌐 www.gulsanaluminyum.com

📱 /gulsanaluminyum